

KONTRPLAK GRUBU



KONTRPLAK

- Huş Marin Kontrplak(su kontrası); ağaçların soyulması ile elde edilen papellerin lif yönleri (suyuna, sokrasına) çapraz yapıştırılarak (WBP tutkalı ile) yüksek sıcaklık ve basınç altında preslenerek üretilen levhalardır.

- Firmamız 10 yılı aşkın süredir UPM firmasının Wisa Kontrplak markasının Türkiye distribütörlüğünü yapmakta olup her geçen gün ürün gamını genişletmektedir.

- Başlıca Huş(Birch), Ladin(Spruce) ve Twin olmak üzere birçok farklı kontrplak çeşidini farklı ebatlarda 3mm'den 50mm'e kadar stoklarımızda devamlı olarak müşterilerimizin beğenisine sunmaktayız.

- Bunlara ek olarak esnek, kayın, kavak, çam kontrplaklarda birçok farklı ebatta ihtiyaca göre depolarımızda hazır bir şekilde stoklarımızda mevcuttur



KONTRPLAK DÜNYASI



HUŞ (BRICH)
MARİN KONTRPLAK



LADİN (SUPUCE)
KONTRPLAK



KAYIN MARİN
KONTRPLAK



ÇAM
KONTRPLAK



PLYWOOD



WISA® -Twin

WISA-Twin içi ladin, dışı huş ağacı yapıya sahip hafif bir paneldir. Dış yüzeydeki huş katmanlar yüzeyin daha açık renkte ve pürüzsüz olmasını sağlarken iç ladin katmanlar panelin hafif olmasını sağlar. Bu özellikler WISA Twin'in kolayca elleçlenebilen ve kullanılabilen çok amaçlı bir yapı paneli olmasını sağlar. Yapısal uygulamaların yanı sıra mağaza dekorasyonu gibi görseelliğin ön planda olduğu uygulamalarda da rahatlıkla kullanılabilir.

Ana Panel

Dış huş ağacı, iç ladin ağacı katmanlarından yapılmış kontrplak.

Yapıştırma

EN314-2 sınıf 3 dış ortam standardına uygun iklim koşullarına dayanıklı fenolik reçine WISA-Twin, EN13986 Standardı E1 düşük formaldehit emisyon sınıfının tüm gereksinimlerini karşılar. Talep edildiği takdirde CARB Phase II/ JAS four stars belgeleri verilebilir.

Yüzey

Tamamen zımparalanmış, açık renkli, suyuna yönlendirilmiş huş yüzey.

Ön Yüzey : BB Kalite

Arka Yüzey : WG Kalite

Daha yüksek görsel kalite için WISA-Birch veya WISA-Birch Premium ürünlerini inceleyebilirsiniz.

Standart Kalınlık ve Ağırlıklar

Kalınlık (nominal mm)	Katman Sayısı	Tolerans (gerçek mm)		Yaklaşık Ağırlık (kg/m ²)
		min	maks	
5	3	4.7	5.3	2.7
9	5	8.8	9.5	5.0
12	5	11.5	12.5	6.5
15	6	14.3	15.3	7.4
18	7	17.1	18.1	8.9
21	8	20.0	20.9	10.3
24	8	22.9	23.7	11.4

Ebat ve kalınlıklar % 7-12 nem oranına göre değişir.

Kalınlıklar ve toleranslar EN315 standartlarını karşılar.

Panel Ölçüleri (mm)

2440 x 1220 mm

2500 x 1250 mm

Ebat toleransları < 1000 mm ±1 mm

1000 – 2000 mm ±2 mm

> 2000 mm ±3 mm

Dörtgenlik Toleransı ±1 mm / 1000 mm



WISA® -Birch

WISA-Birch ve ÜSTÜN mukavemet gerektiren çeşitli uygulamalar için seçilmiş, çok amaçlı, YÜKSEK kaliteli bir ÜRÜNDÜR. Açık renkli, PÜRÜZSÜZ VE DÜZ yüzeyi farklı kaplama yöntemleri için ideal zemin sunar. Kaplamasız WISA huş ağacı kontrplak; ÜSTÜN özellikleri sayesinde araçlar, gemi inşaatı, yapı ve mobilya ENDÜSTRİSİ gibi zorlu alanlarda yaygın olarak kullanılır.

ÜRÜN

WISA-Birch huş ağacından elde edilen katmanların lif yönleri çapraz şekilde birbirine yapıştırılmasıyla ÜRETİLİR.

Yapıştırma

İklim koşullarına dayanıklı, "EN 314-2/class 3 Exterior" standardına uygun yapıştırıcı. WISA-Birch EN 13986 E1 DÜŞÜK formaldehit emisyon sınıfı gerekliliklerini karşılamaktadır. Talep edilmesi durumunda sevkiyatlar "TSCA Title VI" 'a uygun yapılabilir.

YÜZEY

Mevcut yüzey kaliteleri:

BB (III) ve WG (IV)

Mevcut TÜM yüzey kaliteleri EN 635 standardına (Kontrplak - Yüzey GÖRÜNÜMÜNE göre sınıflandırma) uygundur ve bazı hususlarda daha katıdır.

BB, sağlam yüzey GÖRÜNÜMÜNÜN gerekli olduğu son kullanıma yöneliktir.

WG, huş ağacı kontrplağın teknik özelliklerinin gerekli olduğu ancak yüzey GÖRÜNÜMÜNÜN birincil öneme sahip olmadığı uygulamalar için önerilir.

İşleme

Önceden kesilen paneller ve CNC işlemeli bileşenler istek üzerine sunulmaktadır.

Panel ebatları

Standart ebatlar	1000 x 2000/2500/3000 mm
	1220/1250 x 2440/2500 mm
	1500/1525 x 2500/3000/3050/3660 mm

Ebat toleransı (uzunluk/genişlik) ± 1 mm/1000 mm

Dörtgenlik toleransı ± 1 mm/1000 mm



Kalınlık ve Ağırlıklar

Nominal kalınlık (mm)	Katman sayısı	Min.	Kalınlık (mm) Maks.	Ağırlık (kg/m ²) (yakl.)
6,5	5	6,1	6,9	4,4
9	7	8,8	9,5	6,1
12	9	11,5	12,5	8,2
15	11	14,3	15,3	10,2
18	13	17,1	18,1	12,2
21	15	20,0	20,9	14,3
24	17	22,9	23,7	16,3
27	19	25,2	26,8	18,4
30	21	28,1	29,9	20,4

Maksimum kalınlık 50 mm (temin için sorunuz).

WISA®-Spruce

WISA-Spruce, birçok farklı son kullanıma yönelik çok YÖNLÜ bir kontrplak paneldir. Hafif olmasına rağmen rijit ve sağlamdır. Bu sayede çatı döşeme, zemin kaplama, duvar kaplama, ambalajlama ve doğramacılık gibi yük taşımaya yönelik uygulamalarda ve yapı alanlarında kullanım için oldukça uygundur. Üç farklı yüzey kalitesine ek olarak farklı kalınlığa ve ebatlara sahip seçenekleri ve CNC işleme olanakları, geleneksel kullanım alanlarından farklı yerlerde de kullanılmasını sağlar. Ayrıca çevre dostu olarak sertifikalanmış Kuzey Ladininden elde edilen ÜRÜNLERİMİZ, SÜRDÜRÜLEBİLİRLİK açısından MÜŞTERİLERİMİZCE takdir edilmekte ve TÜM çevresel gereksinimlere uymaktadır.



For PEFC™ products, visit www.pefc.org

For FSC® products, visit www.fsc.org

DNV-GL

Yapıştırma

EN 314-2/Sınıf 3 Dış Mekan yönetmeliğine göre hava koşullarına dayanıklı yapıştırma. WISA-Spruce; EN 13986 E1 Düşük formaldehit emisyon sınıfı, Alman ChemVerbotsV veya diğer adıyla E05 sınıfı / M1 emisyon sınıflandırması ve Fransız VOC DÜZENLEMESİ A+ gerekliliklerini karşılamaktadır. TSCA Madde IV/CARB Aşama II'ye göre talep üzerine teslimatlar.

YÜZEY

Yüzey GÖRÜNÜM kaliteleri II ve III (EN 635-3 standardına uygun).
EK kalite G: WISA-Spruce Special (açık kusuru olmayan DÜZGÜN/YİLEŞTİRİLMİŞ YÜZEY, kalite II).
Daha fazla bilgi için lütfen wisaplywood.com adresindeki WISA-Spruce Yüzey GÖRÜNÜMÜ Kılavuzu'na bakın

İşleme

Talep üzerine kenar işleme yapılır.

Kalınlık ve Ağırlıklar

Nominal kalınlık (mm)	Katman sayısı		Kalınlık (mm)		Ağırlık (kg/m ²) yakl.	
	Kalın katman	İnce katman	Min.	Maks.	Kalın katman	İnce katman
5	-	3	4,8	5,6	-	2,4
6,5	-	3	6,1	6,9	-	3,0
9	3	5	8,8	9,5	4,1	4,2
12	5	7	11,5	12,5	5,7	6,1
15	5	7	14,3	15,3	7,0	6,9
18	7	9	17,1	18,1	8,1	8,5
21	7	11	20,0	20,9	9,4	9,8
24	9	13	22,9	23,7	10,7	10,9
27	9	13	25,2	26,8	12,1	12,2
30	11	15	28,1	29,9	13,9	13,9
40	13	21	38,8	41,2	18,2	19,2
50	17	21	48,5	51,5	23,0	23,1

%8-12 nem içeriğine bağlı boyutlar ve kalınlık.
Kalınlıklar ve toleranslar EN 315 gerekliliklerini karşılamaktadır.

Panel ebatları

Çapraz lif KONSTRÜKSİYON standart ebatları
1200/1220/1250/1500/1525 x 1200/2400/2440/2500/3050 mm
ayrıca suyuna 2400/2440/2500 x 1200/1220/1250 mm mevcuttur. Lamba ve zıvanalı 2400/2440 x 600/610/1200/1220 mm. Diğer boyutlar talep üzerine

ÜRETİLİR.

Maks. panel boyutu	1525 x 3660 mm
Ebat toleransları	< 1000 mm ±1 mm 1000 - 2000 mm ±2 mm > 2000 mm ±3 mm
Dörtgenlik toleransı	±1 mm/1000 mm

Mukavemet değerleri ve teknik özellikler

WISA-Spruce, yapısal kullanım için AVCP System 2+ uyarınca CE işaretlidir.



WISA® Otobüs Taban Montajı

Sürdürülebilir WISA kontrplak, otobüs tabanı uygulamaları için mükemmel bir seçimdir. Sert, sık damarlı huş veya ladin ağacından yapılmış olan paneller, kullanımda stabil, sağlam ve ekolojiktir. Geniş bir ürün ve ebat aralığı, otobüs tabanında çeşitli gereksinimler için uygun panel bulmaya yardımcı olur. Doğru montaj metodu, performansı garanti eder ve panellerin hizmet ömrünü uzatır.

Otobüs tabanı profili

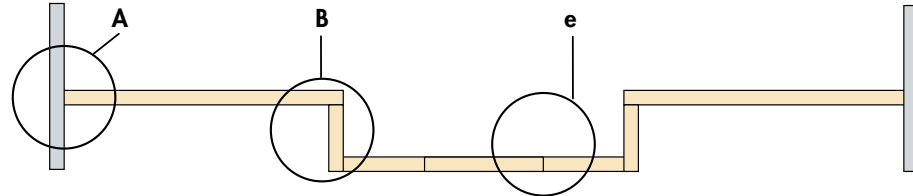

Çizim A ve B

Tüm girişler yalıtım maddesi ile kapatılmalıdır. Halı malzemesi sadece duvarlarda (dikey bölüm) ve mümkün olduğu kadar yüksekte eklenmeli, zemin ve koridor köşelerinde ek yeri olmamalıdır. Kullanılan halı malzemesi sıkıca bükülmeye uygun olmalıdır (dolgu malzemesi içeriği). Halının düzgün bir şekilde bükülmesine yardımcı olmak ve kompakt bir kenar elde etmek için taban panelinin köşesi yuvarlatılmalıdır.

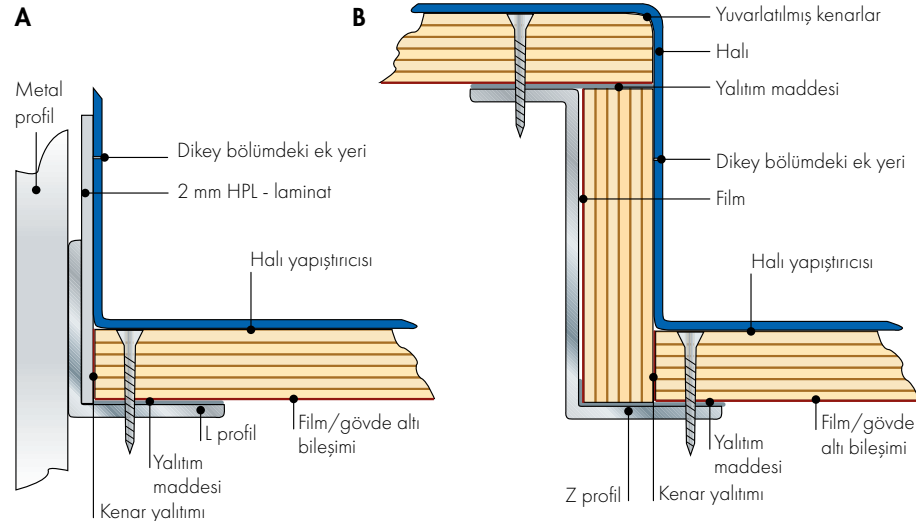

*Yatay metal profil destekleri resimde gösterilmemiştir.



Çizim C

Otobüs tabanında bulunan küçük kapaklar tam olarak profillere oturmalıdır. Profiller mastik ile doldurulmalıdır. Tüm işlenmiş kontrplak parçalarının kenarları montajdan önce düzgün bir şekilde yalıtılmalıdır.

Otobüs tabanında bulunan küçük kapak

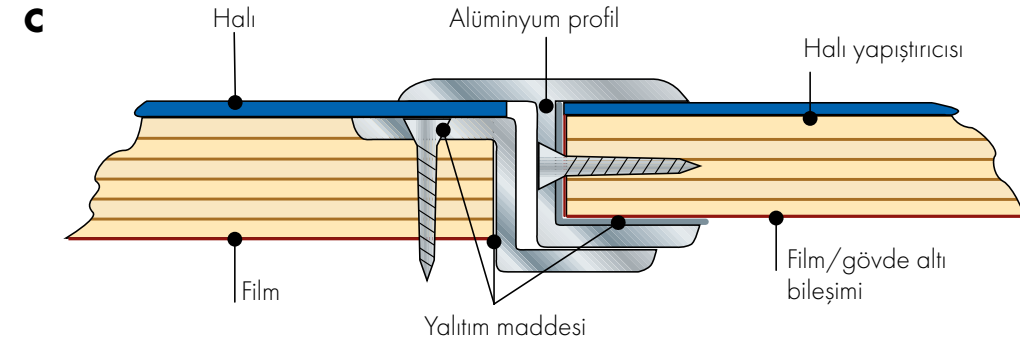

Temel Özellikler

Özellikle otobüs endüstrisi için tasarlanmış tüm WISA kontrplakları, yatay yönde uygulanan E17 118RII direktifinin gerekliliklerini karşılar. Geniş WISA ürün yelpazesi hem kaplamalı hem de kaplamasız panelleri içerir. Kaplama, panellere nem nüfuzunu engeller. Geniş ebat yelpazesi mevcuttur.

WISA-Spruce: Komple ladin yapısı, çok yönlü ve hafif bir panel.

WISA-Birch: Sert bir yüzeye sahip güçlü, komple huş yapısı.

WISA-BusFloor: Özellikle otobüs endüstrisi için tasarlanmış mükemmel mukavemet / ağırlık oranına sahip hafif ve sert yüzeyli panel yapısı.

WISA-Phon N: Mükemmel ses yalıtımı özelliklerine sahip kauçuk katmanlı kontrplak esaslı kompozit panel.

Daha ayrıntılı ürün bilgileri için lütfen ürün bilgi sayfalarına bakın:
www.wisaplywood.com.

PREMIUM – WISA®-Birch Premium WISA®-Birch^{LG} Premium

Premium yüzey kalitesi, ahşap boyası veya vernikle işlenecek yüzeyler gibi görsel açıdan zorlu uygulamalar için önerilir.

Yüzey kalite kategorisi	Görünüm Sınıfı : Premium
kuş gözü budak	izin verilir
sağlam budak	maks. Ø 12 mm toplam Ø 50 mm/m ²
ölü budak , düşmüş budak	tamirli maks. Ø 8 mm toplam Ø 25 mm/m ²
diğer delikler	
kapalı yarık	2 adet/m maks. uzunluk 200mm
açık yarık	1 adet/m tamirli izin verilir, uzunluk 200mm, genişlik 2mm
açık ek yeri	uygulanmaz
yüzeyde üstüste katman gelmesi	izin verilmez
düzensiz, pürüzlü damar oluşumu	izin verilir
renk bozulması	izin verilmez
renk çizgileri	hafif izin verilir
gedik , iz	izin verilmez
pürüzlülük ve kesik damar	izin verilmez
zımpara kaçması	kenardan 5mm izin verilir
tutkal nüfuzu	izin verilmez
ahşap yama tamiri	izin verilmez
sentetik dolguyla tamir	izin verilir
yüzeyde kaplama ek yeri (uzunluk boyunca)	izin verilmez
kenarlarda zımpara ve kesime dayalı kusurlar	kenardan 5mm izin verilir
diğer kusurlar	En çok benzedikleri kategori altında değerlendirilirler

UPM Kontrplak huş yüzey görünümü Premium, vernikleme veya cilalama için açık renkli, yüksek kaliteli huş ağacı kontrplak yüzey isteyen müşterilere daha iyi hizmet vermek için geliştirilmiştir. Premium, Avrupa Standardı EN 635-2: 1995 Kontrplak - Yüzey görünümüne göre sınıflandırma - Bölüm 2: Sert ağaç tarafından açıklanan ahşaba özgü doğal özelliklerin aynı kullanılarak tanımlanır.

Diğer kusurlar en çok benzedikleri kategori altında değerlendirilecektir (yukarıdaki tabloda).

EN 635-5 e göre ölçülen kusurlar.

Yüzey görünümünün panelin mukavemet özellikleri üzerinde hiçbir etkisi yoktur.





S (II) – WISA®-Birch Special WISA®-Birch^{LG} Special

S kalitesi, yüksek kaliteli boyama için temel olarak uygundur.

Yüzey kalite kategorisi	Görünüm Sınıfı : S (II)
kuş gözü budak	izin verilir
sağlam budak	maks. Ø 12 mm toplam Ø 50 mm/m ²
ölü budak , düşmüş budak	tamirli maks. Ø 8 mm toplam Ø 25 mm/m ²
diğer delikler	
kapalı yarık	2 adet/m izin verilir, maks. uzunluk 200 mm.
açık yarık	1 adet/m tamirli izin verilir, uzunluk 200mm, genişlik 2mm
açık ek yeri	izin verilmez
yüzeyde üstüste katman gelmesi	izin verilmez
düzensiz, pürüzlü damar oluşumu	izin verilir
renk bozulması	yüzey alanının %50'sinde izin verilir
renk çizgileri	izin verilir
gedik , iz	izin verilmez
pürüzlülük ve kesik damar	izin verilmez
zımpara kaçması	kenardan 5mm izin verilir
tutkal nüfuzu	yüzey alanının %5'inde izin verilir
ağşap yama tamiri	izin verilmez
sentetik dolguyla tamir	izin verilir
yüzeyde kaplama ek yeri (uzunluk boyunca)	izin verilmez
kenarlarda zımpara ve kesime dayalı kusurlar	kenardan 5mm izin verilir
diğer kusurlar	En çok benzedikleri kategori altında değerlendirilirler

UPM Kontrplak huş yüzey görünümü sınıflandırması, eski Finlandiya ulusal standardı SFS 2413'e dayanmaktadır. Sınıflandırma, Avrupa Standardı EN 635-2: 1995'in gerekliliklerine uygundur Kontrplak - Yüzey görünümüne göre sınıflandırma - Bölüm 2: Sert ağaç ve kısmen daha katıdır.

Diğer kusurlar en çok benzedikleri kategori altında değerlendirilecektir (yukarıdaki tabloda).

Sınıflandırma, ağaç türünün doğasında bulunan özelliklere göre yapılır.

EN 635-5 e göre ölçülen kusurlar

Yüzey görünümünün panelin mukavemet özellikleri üzerinde hiçbir etkisi yoktur.

S (II) – WISA®-Birch Special WISA®-Birch^{LG} Special

S kalitesi, yüksek kaliteli boyama için temel olarak uygundur.

Yüzey kalite kategorisi	Görünüm Sınıfı : S (II)
kuş gözü budak	izin verilir
sağlam budak	maks. Ø 12 mm toplam Ø 50 mm/m ²
ölü budak , düşmüş budak	tamirli maks. Ø 8 mm toplam Ø 25 mm/m ²
diğer delikler	
kapalı yarık	2 adet/m izin verilir, maks. uzunluk 200 mm.
açık yarık	1 adet/m tamirli izin verilir, uzunluk 200mm, genişlik 2mm
açık ek yeri	izin verilmez
yüzeyde üstüste katman gelmesi	izin verilmez
düzensiz, pürüzlü damar oluşumu	izin verilir
renk bozulması	yüzey alanının %50'sinde izin verilir
renk çizgileri	izin verilir
gedik , iz	izin verilmez
pürüzlülük ve kesik damar	izin verilmez
zımpara kaçması	kenardan 5mm izin verilir
tutkal nüfuzu	yüzey alanının %5'inde izin verilir
ahşap yama tamiri	izin verilmez
sentetik dolguyla tamir	izin verilir
yüzeyde kaplama ek yeri (uzunluk boyunca)	izin verilmez
kenarlarda zımpara ve kesime dayalı kusurlar	kenardan 5mm izin verilir
diğer kusurlar	En çok benzedikleri kategori altında değerlendirilirler

UPM Kontrplak huş yüzey görünümü sınıflandırması, eski Finlandiya ulusal standardı SFS 2413'e dayanmaktadır. Sınıflandırma, Avrupa Standardı EN 635-2: 1995'in gerekliliklerine uygundur Kontrplak - Yüzey görünümüne göre sınıflandırma - Bölüm 2: Sert ağaç ve kısmen daha katıdır.

Diğer kusurlar en çok benzedikleri kategori altında değerlendirilecektir (yukarıdaki tabloda).

Sınıflandırma, ağaç türünün doğasında bulunan özelliklere göredir.

EN 635-5 e göre ölçülen kusurlar

Yüzey görünümünün panelin mukavemet özellikleri üzerinde hiçbir etkisi yoktur.

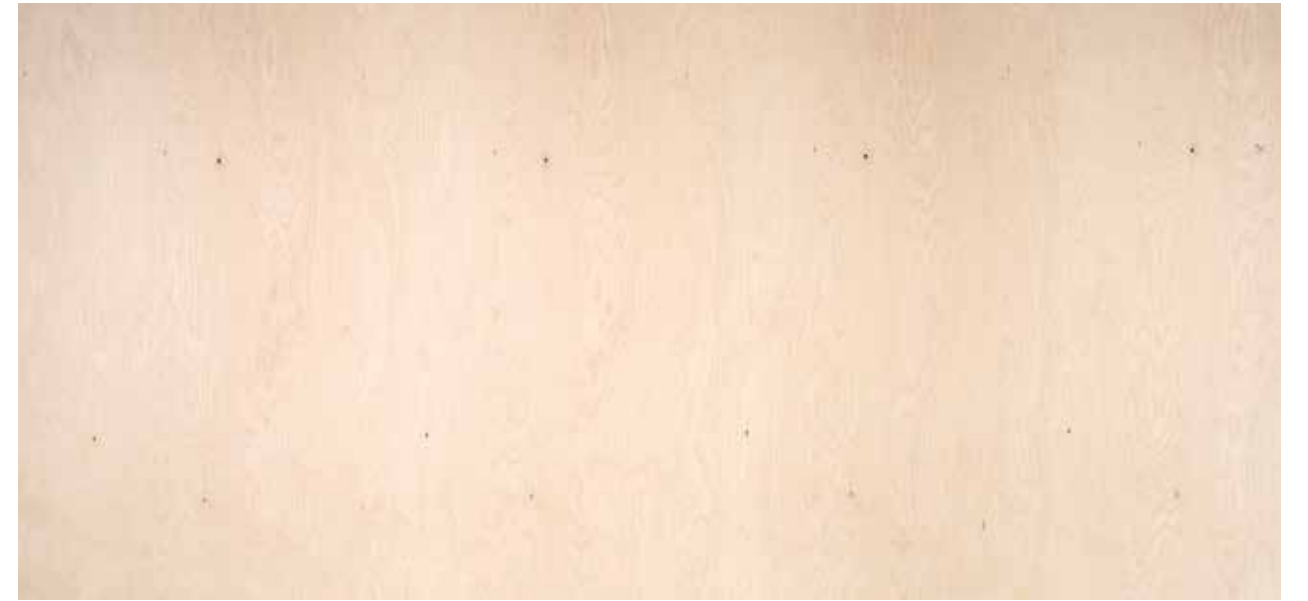



WG (IV) – WISA®-Birch WISA®-Birch^{LG}

WG kalitesi, yüzeyin görünmeyeceği veya yüksek görsel gereksinimlere sahip olmadığı uygulamalarda, örneğin yapılarda ve ambalajlarda kullanılır. Huş ağacının mukavemet, yapıştırılabilirlik ve yüzeyin sertliği gibi teknik özelliklerinin panelin görünümünden daha önemli olduğu uygulamalarda da kullanılmaktadır.

Yüzey kalite kategorisi	Görünüm Sınıfı : WG (IV)
kuş gözü budak	izin verilir
sağlam budak	maks. Ø 65 mm toplam Ø 600 mm/m ²
ölü budak , düşmüş budak	maks. Ø 20 mm toplam Ø 200 mm/m ²
diğer delikler	maks.Ø 15 mm toplam Ø 100 mm/m ²
kapalı yarık	izin verilir
açık yarık	2 adet/m maks. izin verilir, genişlik 4 mm
açık ek yeri	izin verilir, maks. genişlik 3 mm.
yüzeyde üstüste katman gelmesi	2 adet/m. izin verilir, uzunluk 500 mm.
düzensiz, pürüzlü damar oluşumu	izin verilir
renk bozulması	izin verilir
renk çizgileri	izin verilir
gedik , iz	izin verilir
pürüzlülük ve kesik damar	izin verilir
zımpara kaçması	mutedil izin verilir
tutkal nüfuzu	izin verilir
ağşap yama tamiri	izin verilir
sentetik dolguyla tamir	izin verilir
yüzeyde kaplama ek yeri (uzunluk boyunca)	izin verilir
kenarlarda zımpara ve kesime dayalı kusurlar	kenardan 5mm izin verilir
diğer kusurlar	En çok benzedikleri kategori altında değerlendirilirler

UPM Kontrplak huş yüzey görünümü sınıflandırması, eski Finlandiya ulusal standardı SFS 2413'e dayanmaktadır. Sınıflandırma, Avrupa Standardı EN 635-2: 1995'in gerekliliklerine uygundur Kontrplak - Yüzey görünümüne göre sınıflandırma - Bölüm 2: Sert ağaç ve kısmen daha katıdır.

Diğer kusurlar en çok benzedikleri kategori altında değerlendirilecektir (yukarıdaki tabloda).

Sınıflandırma, ağaç türünün doğasında bulunan özelliklere göredir.

EN 635-5 e göre ölçülen kusurlar

Yüzey görünümünün panelin mukavemet özellikleri üzerinde hiçbir etkisi yoktur.



The Biofore Company



WISA®-BusFloor

WISA-BusFloor otobüs ve tren tabanları gibi farklı alanlarda kullanılmak için üretilmiş bir paneldir. Yüksek mukavemet ağırlık oranı, yüzey kalitesi ve geniş ebat yelpazesıyla WISA-BusFloor araç taban uygulamaları için mükemmel bir çözümdür.

WISA-BusFloor dış yüzeyleri sert ve dayanıklı huş katmanlarından içi ise hafif ladin ve sert huş katmanlarından oluşan karışık yapıya sahip bir kontrplaktır. Dayanıklı ve hafif panel en dar alanlar için bile işleme ve elleçleme kolaylığı sunar. Kusursuz teknik özelliklerinin yanısıra WISA BusFloor çok değişik boyutlarda üretilir, örn. komple otobüs tabanı olarak tedarik edilebilir.

Yapıştırma

EN314-2 sınıf 3 dış ortam standardına uygun iklim koşullarına dayanıklı fenolik reçine

Yüzey

Paneller tamamen zımparalanmış pürüzsüz yüzeylere sahiptir.

EN 635-2' ye uygun S, BB, WG ve WGE (iyileştirilmiş WG) kategorisinde yüzey kaliteleri mevcuttur. Nem bariyeri sağlamak için istenirse ön ve arka yüzeylere fenolik film uygulanabilir.

Yüzey Uygulaması

Paneller talep edildiği takdirde ağaç çürüten mantarlara (kahverengi küf mantarı ve beyaz küf mantarı) karşı korunabilir.

Panel Ölçüleri (mm)

Paneller tüm ana standart ölçülerde tedarik edilebilir.

Yüzey katman yönüne paralel ölçüler : 1220, 1250, 1500, 1525 mm

Yüzey katman yönüne dik ölçüler : 2440, 2500, 3000, 3050 mm

Bunlara ek olarak , WISA-BusFloor özel kesilmiş ölçülerde ve 12500 x 2800 mmlik maks ebatlarda da üretilir.



Kalınlıklar ve Teknik Özellikler

Kalınlık (nominal mm)	Tolerans min-maks (gerçek mm)	Yaklaşık Ağırlık kg/m ²	Bükülme Mukavemeti fm II (N/mm ²)	Elastisite Modülü Em II (N/mm ²)
9	8.80 – 9.50	5.0	34.9	9314
12	11.50 – 12.50	6.9	41.5	9675
15	14.50 – 15.50	8.4	28.3	7050
18	17.10 – 18.10	10.2	30.1	8016

Detaylı Teknik Özellikler : Lütfen UPM023CPR DoP belgesini (Declaration of Performance – Performans Özelliklerini) inceleyiniz.

WISA-BusFloor E17 118RII ve 95/28/EC'nin M2 ve M3 araç kategorilerine uygun üretilmiştir.

Depolama Talimatları

WISA-BusFloor panellerini kuru, direkt gün ışığından etkilenmeyecek kapalı bir ortamda saklayınız. Paneller düz bir yüzeyde yere paralel olarak stoklanmalıdır.

Montaj Talimatları

WISA-BusFloor basit el aletleri ile işlenebilir. Paneller boyanabilir ve cilalanabilir.

WISA-BusFloor vidalama, kaplama ve diğer yapıştırma uygulamaları için uygun zemin sağlar.

WISA-BusFloor, kontrplak ve ağaç gibi yaşayan bir malzemedir. Montaj sırasında paneller arasında 1-2 mm genleşme boşluğu bırakınız.

Ek herhangi bir uygulama yapılmadığı sürece WISA-BusFloor direkt nem olmayan iç yüzey uygulamaları için uygundur.

Çevresel Konular

WISA ürünleri, Avrupa'daki en titiz sürdürülebilirlik ilkelerine göre üretilir. WISA'yı seçen müşterilerimiz, satın aldıkları kontrplak ve katmanların yalnızca yasal kaynaklardan geldiği ve Avrupa Birliği Kereste Yönetmeliği dahil (EUTR) ilgili tüm standartlara ve düzenlemelere uygun olduğu konusunda güven sahibidirler.

UPM, canlı hayat ve orman endüstrilerinin yenilik, sorumluluk ve kaynak verimliliğiyle nitelenen bir sürdürülebilir geleceğe entegre edilmesine önderlik etmektedir.

Ek Bilgi

Ahşap yaşayan bir malzeme olduğundan her panel kendine hastır. Dolayısı ile bir fotoğraf veya numune parçası renkler, hareler, damarlar ve budaklar açısından tüm panelleri temsil edemez.

Montaj, bakım, çevresel hususlar vb. konularda daha fazla bilgi için lütfen www.wisaplywood.com'a, tedarikçinize veya UPM'e başvurunuz



WISA®-Duo

WISA-Duo mukavemet ağırlık oranının önemli olduğu birçok uygulamada kullanılan çok amaçlı birleşik yapılı bir kontrplaktır. Huş katmanları mukavemeti artırırken iç kısımdaki ladin katmanları panelin hafif olmasını sağlar. Huş yüzeyler kaplama için sert ve düzgün yüzey sağlar. Huş ve ladinin birleşiminden oluşan özellikleri ile WISA-Duo birçok uygulama için mükemmel çözüm sunar.

Ana Panel

Her zaman huş katmanlarının yüzeyde olduğu Huş ve ladin katmanlarından yapılmış kontrplak

Yapıştırma

EN314-2 sınıf 3 dış ortam standardına uygun iklim koşullarına dayanıklı fenolik reçine

Yüzey

Paneller tamamen zımparalanmış ahşap yüzeye sahiptir.

EN 635-2' ye uygun S, BB, WG ve WGE (iyileştirilmiş WG) kategorisinde yüzey kaliteleri mevcuttur.

WG ve WGE yüzeyler huş ağacının teknik özelliklerinin yeterli olduğu, S ve BB yüzeyler ise düzgün yüzey görünümü gereken uygulamalar için kullanılır.

Panel Ölçüleri (mm)

Paneller tüm ana standart ölçülerde tedarik edilebilir.

Yüzey katman yönüne paralel ölçüler : 1220, 1250, 1500, 1525 mm

Yüzey katman yönüne dik ölçüler : 2440, 2500, 3000, 3050 mm

İsteğe göre farklı ölçüler de üretilebilir.



Teknik Özellikler

Kalınlık (nominal mm)	Tolerans min- maks (gerçek mm)	Yaklaşık Ağırlık kg/m ²	Bükülme Mukavemeti fm II (N/mm ²)	Elastisite Modülü Em II (N/mm ²)
9	8.8 – 9.5	5.0	34.9	9314
12	11.5 – 12.5	6.9	41.5	9675
15	14.3 – 15.3	8.4	28.3	7050
18	17.1 – 18.1	10.2	30.1	8016
21	20.0 – 20.9	11.8	26.1	6968

Detaylı Teknik Özellikler : Lütfen UPM023CPR DoP belgesini (Declaration of Performance – Performans Özelliklerini) inceleyiniz.

WISA-Duo İnşaat Malzemeleri Talimatına (Constructive Product Directive) göre üretilmiş yapısal bir paneldir. EN 13986 İnşaat Kullanılacak Ağaç Bazlı Paneller regülasyonunun gereklerini sağlar ve EN 636-2 ye göre CE sertifikalıdır.

Depolama Talimatları

WISA-Duo panellerini kuru, direkt gün ışığından etkilenmeyecek kapalı bir ortamda saklayınız. Paneller düz bir yüzeyde yere paralel olarak stoklanmalıdır.

Montaj Talimatları

WISA-Duo basit el aletleri ile işlenebilir. Paneller boyanabilir ve cilalanabilir. WISA-Duo kaplama ve diğer yapıştırma uygulamaları için uygun zemin sağlar.

WISA-Duo, kontrplak ve ağaç gibi yaşayan bir malzemedir. Montaj sırasında paneller arasında 1–2 mm genişleme boşluğu bırakınız.

Ek herhangi bir uygulama yapılmadığı sürece WISA-Duo direkt nem olmayan iç yüzey uygulamaları için uygundur.

Çevresel Konular

WISA ürünleri, Avrupa'daki en titiz sürdürülebilirlik ilkelerine göre üretilir. WISA'yı seçen müşterilerimiz, satın aldıkları kontrplak ve katmanların yalnızca yasal kaynaklardan geldiği ve Avrupa Birliği Kereste Yönetmeliği dahil (EUTR) ilgili tüm standartlara ve düzenlemelere uygun olduğu konusunda güven sahibidirlir.

UPM, canlı hayat ve orman endüstrilerinin yenilik, sorumluluk ve kaynak verimliliğiyle nitelenen bir sürdürülebilir geleceğe entegre edilmesine önderlik etmektedir.

Ek Bilgi

Ahşap yaşayan bir malzeme olduğundan her panel kendine sahiptir. Dolayısı ile bir fotoğraf veya numune parçası renk, hareler, damarlar ve budaklar açısından tüm panelleri temsil edemez.

Montaj, bakım, çevresel hususlar vb. konularda daha fazla bilgi için lütfen www.wisaplywood.com'a, tedarikçinize veya UPM'e başvurunuz

WISA®-Form Birch

WISA-Form Birch beton yüzeyi ve tekrar kullanım sayısında yüksek beklentilerin olduğu beton kalıplarına yönelik kaplamalı özel bir plywood paneldir.

Ana panel

Tüm katmanları huş ağacı kontrplak.

Yapıştırma

Su ve iklim koşullarına dayanıklı fenolik reçine (EN 314-2 class 3 exterior standardına uygun)

Yüzey ve kenarlar

Ön ve arka yüzey: 120 veya 220 g/m² koyu kahverengi fenolik film

Kenar yalıtım: Suya dayanıklı boya

Yüzey logosu: "WISA-Form Birch"

Kalınlıklar

Nominal kalınlık (mm)	Katman sayısı	Kalınlık (mm)		Ağırlık (kg/m ² , yakl.)
		Min	Max	
6.5	5	6.1	6.9	4.6
9	7	8.8	9.5	6.3
12	9	11.5	12.5	8.4
15	11	14.3	15.3	10.5
18	13	17.1	18.1	12.6
21	15	20.0	20.9	14.7
24	17	22.9	23.7	16.8
27	19	25.2	26.8	18.9
30	21	28.1	29.9	20.9

Nem oranı %8-12'ye göredir.

Panel ebatı

1000 x 2000/2500/3000 mm

1200/1220/1250/1500/1525 x 2400/2440/2500/2700/3000/3050/3600/3660 mm

İsteğe bağlı olarak ebata kesim yapılabilir.

Ebat toleransları (boy/en) ± 1 mm. / metre

Dörtgenlik toleransı diagonal boyunca ± 1 mm. / metre

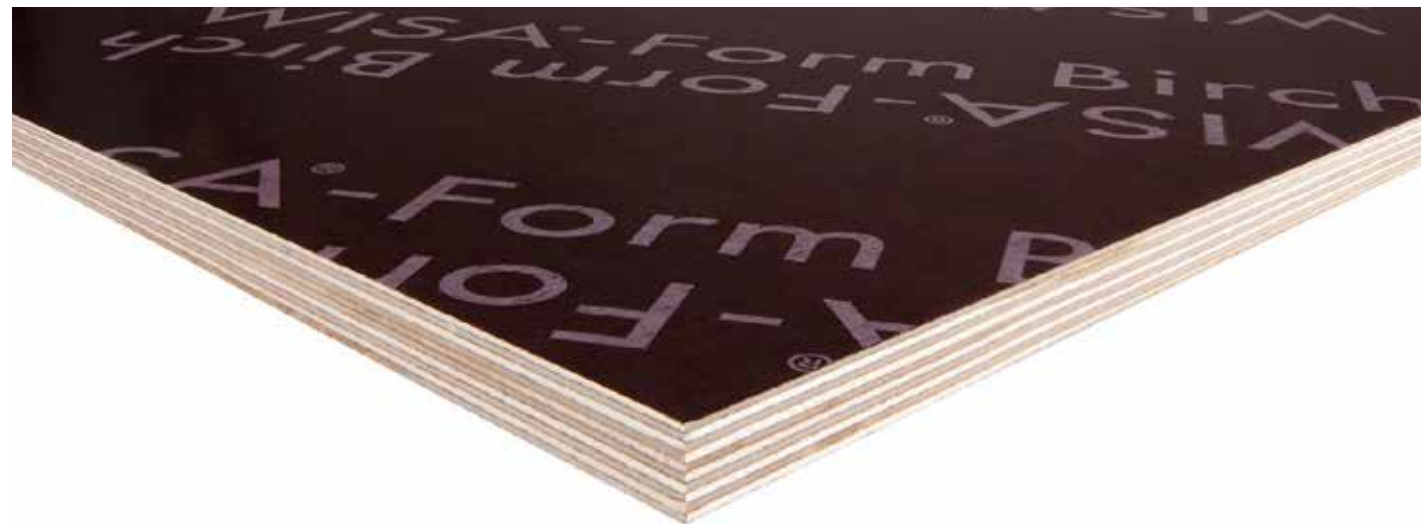

Tekrar kullanımlar

Tipik tekrar kullanım sayısı 20 ile 80 arasındadır. Ancak şantiyedeki kullanım şartları, istenen beton yüzeyi, beton yerleştirilirken gösterilen özen, dikkatli elleçleme & depolama, kalıp yağı kalitesi gibi pek çok etmen tekrar kullanım sayısını etkilemektedir ve buna bağlı olarak daha yüksek sayılara ulaşılabilir.

Tasarım Verileri

WISA-Form Birch mekanik özellikleri, standart kalınlıklar, nem oranı %10 ± 2

Nominal kalınlık (mm.)	Elastisite modülü, bükülme (N/mm ²)		Karakteristik mukavemet, bükülme (N/mm ²)	
	Eml	Eml-	fml	fml-
18	10 048	7 452	40.2	34.1
21	9 858	7 642	39.4	34.3

Lif yönü
açıklığa paralel (II)

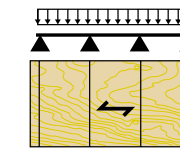

← yüzey katman lif yönü

Lif yönü
açıklığa dik (I -)

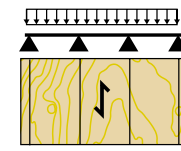

← yüzey katman lif yönü

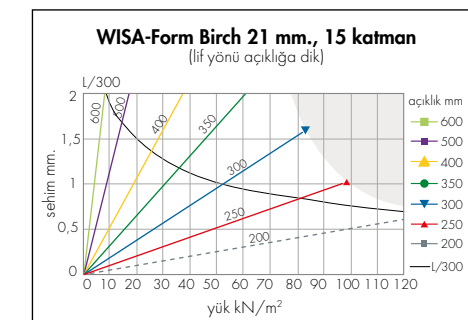
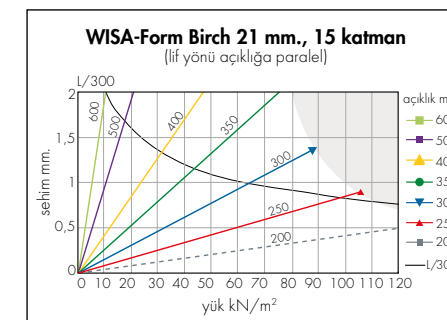
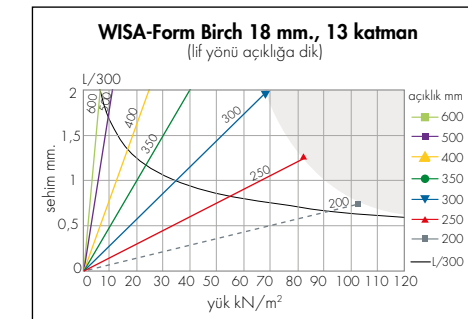
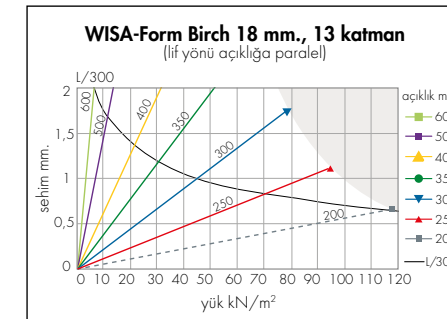

Nem oranı %27, kısa dönem yükleme

Malzeme kısmi emniyet katsayısı 1.3. Yükleme kısmi emniyet katsayısı 1.2.

Sehim limiti açıklık/300

Destek genişliği hesaplamalarda dikkate alınmamıştır.

Kullanım talimatları

Panelleri doğrudan güneş ışığı ve yağmurdan korumak için örtetek depolayınız.

Şantiyede kesilen kenarları ve işlenen yerleri suya dayanıklı boya ile yalıtınız.

İyi kalite kalıp yağı kullanınız.

Delinen yerleri rutubete karşı korumak için silikon ile yalıtınız.

Kullanımdan sonra panelleri dikkatlice temizleyiniz.

Mümkün oldukça fazla tekrar kullanım sayısı için panelleri dikkatlice elleçleyiniz.

Ayrıca UPM'den "Şantiye Uygulama Rehberi" 'ne başvurabilirsiniz.

WISA®-Form Elephant

WISA-Form Elephant beton yüzeyi ve tekrar kullanım sayısında yüksek beklentilerin olduğu beton kalıp sistemlerinde kullanıma yönelik kompozit plastik (WPC) kaplı bir plywood paneldir.

Ana panel

Tüm katmanları huş ağacı ve özel yönlendirilmiş kontrplak.

Yapıştırma

Su ve iklim koşullarına dayanıklı fenolik reçine (EN 314-2 class 3 exterior standardına uygun).

Yüzey ve kenarlar

Ön yüzey: 1.6 mm. açık gri özel plastik kaplama

Arka yüzey: 220 g/m² koyu kahverengi nem bariyeri fenolik film

Opsiyonel: Her iki yüzey özel plastik kaplama

Kenar yalıtım: Suyu dayanıklı boya

Kalınlıklar

Nominal kalınlık (mm.)	Katman sayısı	Min. kalınlık (mm.)	Maks.kalınlık (mm.)	Ağırlık (kg/m ²) (nem oranı %10)
18	12	17.1	18.1	13.7
21	14	19.0	20.9	15.6

Panel ebatı

Maksimum ebat: 1 525 x 3 660 mm. Diğer ebatlar müşteri taleplerine göre.

Tekrar kullanım sayısı

Tipik tekrar kullanım sayısı 100'ün üzerindedir. Ancak şantiyedeki kullanım şartları, istenen beton yüzeyi, beton yerleştirilirken gösterilen özen, dikkatli elleçleme & depolama, kalıp yağı kalitesi gibi pekçok etmen tekrar kullanım sayısını etkilemektedir ve buna bağlı olarak daha yüksek sayılara ulaşılabilir.



Tasarım Verileri

WISA-Form Elephant mekanik özellikleri, standart kalınlıklar, nem oranı %10 ± 2

Nominal kalınlık (mm.)	Elastisite modülü, bükülme (N/mm ²)		Karakteristik mukavemet, bükülme (N/mm ²)	
	Eml	Eml-	fml	fml-
18	6 838	10 662	27.4	49.4
21	6 522	10 978	26.1	49.7

Lif yönü açıklığa paralel (II)

← yüzey katman lif yönü

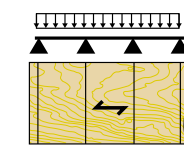

Lif yönü açıklığa dik (I-)

← yüzey katman lif yönü

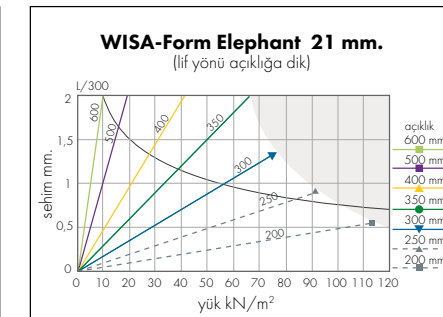
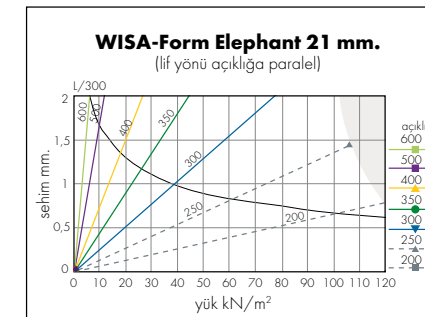
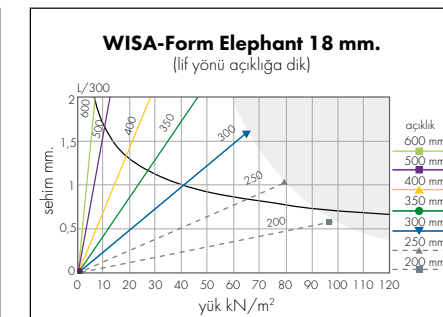
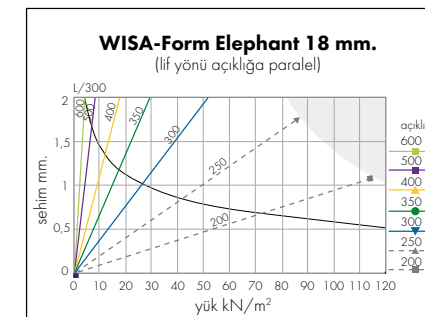
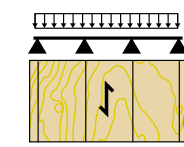

Nem oranı %27, kısa dönem yüklenme
Malzeme kısmi emniyet katsayısı 1.3. Yükleme kısmi emniyet katsayısı 1.2.
Sehim limiti açıklık/300.
Destek genişliği hesaplamalarda dikkate alınmamıştır.

Kullanım talimatları

Panelleri doğrudan güneş ışığı ve yağmurdan korumak için örtetek, palet içinde depolayınız. Şantiyede kesilen kenarları ve işlenen yerleri suya dayanıklı boya ile yalıtınız. İyi kalite ve fenolik film kaplı plywood'lara kıyasla daha az miktarda kalıp yağı kullanınız. Delinen yerleri rutubete karşı korumak için silikon ile yalıtınız. Kullanımdan sonra panelleri dikkatlice temizleyiniz. Mümkün oldukça fazla tekrar kullanım sayısı için panelleri dikkatlice elleçleyiniz.

Ayrıca UPM'den "Şantiye Uygulama Rehberi" 'ne başvurabilirsiniz.

UPM' in politikası sürekli gelişimdir. Herhangi bir uyarı veya yükümlülük olmaksızın değişiklik yapma hakkımızı saklı tutmaktayız.

WISA®-Hexa

WISA-Hexa kahverengi veya gri renkte petek dokulu film kaplı kontrplak paneldir. Depo zeminleri, yük platformları, iskeleler gibi yapısal uygulamalar ve taşımacılık endüstrisinde taban uygulamalarına uygundur. Ör. teslimat kamyonetleri ve römorklar. WISA-Hexa kaydırmaz ve dekoratif yüzeylerin gerektiği yerlerde uygun bir tercihtir.

Ana panel

Tüm katmanları huş ağacı kontrplak

Yapıştırma

Su ve iklim koşullarına dayanıklı fenolik reçine (EN 314-2 class 3 exterior standardına uygun)

Yüzey

Ön yüzey: 10 mm çapında petek dokulu, koyu kahverengi fenolik film.

Yeni, modifiye UV-dirençli, gri renkli 10 mm çapında petek dokulu kaplama

Arka yüzey: "WISA Special Plywoods" yazılı, düz, nem bariyeri fenolik film.

İsteğe bağlı diğer arka yüzey kaplamalar da mümkündür.

Kenar Yalıtımı: Akril bazlı boya

İşleme

İsteğe bağlı CNC kenar ve yüzey işlemler mümkündür.

Kalınlıklar ve ağırlıklar

Nominal kalınlık (mm)	Katman sayısı	Kalınlık (mm)	Ağırlık (kg/m ² , yakl.)	Maksi paneller kalınlık (mm)
9	7	8.8 - 9.5	6.5	8.3 - 9.0
12	9	11.5 - 12.5	8.5	11.0 - 12.0
15	11	14.3 - 15.3	10.5	13.8 - 14.8
18	13	17.1 - 18.1	12.3	16.6 - 17.6
21	15	20.0 - 20.9	14.6	19.5 - 20.5
24	17	22.9 - 23.7	16.6	
27	19	25.2 - 26.8	18.4	
30	21	28.1 - 29.9	20.7	

Nem oranı %8-10'a göredir.



Panel ebatları

Standart panel ebatları 1 000 x 2 500/3 000 mm

1 220 x 2 440 mm

1 250 x 2 500 mm

1 525 x 2 500/3 050 mm

En büyük standart ebat 1 525 x 3 660 mm

Maksi ebatlar

1 800 x 3 000 mm

2 000 x 3 000 mm

En büyük ekli maksi ebatı 4 000 x 2 000 mm

Ebat toleransları

< 1000 mm ±1 mm

1 000 - 2 000 mm ±2 mm

2 000 - 4 000 mm ±3 mm

Dörtgenlik toleransı ±1 mm/1 000 mm

Panel yüzeyi özellikleri

Aşınma direnci ort. 570 devir (Taber DIN 53799).

Rolling test değeri 1 750 devir (SS 923502).

Kaplama sayesinde geliştirilmiş suya dayanım.

Kimyasal dayanım: hafif alkalilere dayanıklıdır.

Güneş ışığına doğrudan maruz kalma yüzeyde yıllanmaya ve renk değişimlerine yol açabilir.

Gri kaplama dış ortam koşullarına kısmen uygundur.

Mukavemet değerleri

Finlandiya Kontrplak El Kitabına göre.

Çevre

WISA ürünleri, Avrupa'daki en katı sürdürülebilirlik ilkelerine göre üretilir. WISA'yı seçen müşterilerimiz, satın aldıkları kontrplak ve katmanların yalnızca yasal kaynaklardan geldiği ve ilgili tüm standartlara ve düzenlemelere (Avrupa Birliği Kereste Yönetmeliği dahil) uygun olduğu konusunda güven sahibidirler.

UPM, biyo ve orman endüstrilerinin yenilik, sorumluluk ve kaynak verimliliğiyle nitelenen bir sürdürülebilir geleceğe entegre edilmesine önderlik etmektedir.

Montaj, bakım, çevresel hususlar vb. konularda daha fazla bilgi için lütfen www.wisaplywood.com web adresini ziyaret ediniz veya tedarikçinize başvurunuz.





WISA®-Multifloor

WISA-Multifloor, güzel bir görsel görünüm ve dayanıklılığın gerekli olduğu çok yönlü son kullanımlar için yüksek kaliteli TPO kaplı bir döşeme panelidir. Ürün, zemin üzerinde iyi bir tutuşun gerekli olduğu diğer uygulamalara ek olarak teslimat kamyonetleri, sergi zeminleri ve sahneleri için en uygun seçimdir. WISA-Multifloor, huş ağacı kontrplağın mükemmel mukavemet özelliklerini ve TPO kaplamanın iyi teknik özelliklerini dış ve iç mekan kullanımı için çok amaçlı bir döşeme panelinde birleştirir.

Ana panel

Çapraz yapıda birbirine bağlanmış yalnızca huş ağacı (sert ağaç) kaplamalardan yapılmış huş ağacı kontrplak.

Yapıştırma

EN 314-2 / sınıf 3 dış cepheye göre hava koşullarına dayanıklı yapıştırma. Kaplamanın EN 204 sınıf D4'e göre yapıştırılması.

Yüzey ve Kenarlar

Yüzey: Yüzeyde dalgalı desenli 800 g / m² TPO kaplama.

Renk: gri RAL 7010, parlaklık seviyesi 1,0 +/- 0,5.

Arka taraf: nem bariyeri kaplaması.

Kenar yalıtımı: Suya dayanıklı boya.

Elastik ve çatlamayan ürün yüzeyi, 5000 turluk taber aşınma değeri (DIN 53799) ve 100 kg yük ile 41000 turluk yuvarlanma testi değeri (SS 923502) ile iyi mekanik dayanıklılığa sahiptir. Yüzeyin kimyasal direnci iyidir (ISO 175), su ve deterjanla temizlenmesi kolaydır. İyi UV direnci ve renk dayanıklılığı (EN ISO 105-B02'ye göre 6-7) sayesinde, mekanik dayanıklılık ile birlikte ürün, dış ve iç mekan kullanımı için uzun ömürlü zemin çözümü sunar.

İşleme

Önceden kesilmiş paneller, kenar işleme ve CNC ile işlenmiş paneller istek üzerine mevcuttur.

Panel Ölçüleri

1220/1250 x 2440/2500

1500/1525 x 2500/3000/3050

Diğer boyutlar istek üzerine

Boyut toleransı (uzunluk / genişlik). +/- 1 mm/1000 mm

Dörtgenlik toleransı +/- 1 mm/1000 mm



UPMPLYWOOD

Kalınlık ve ağırlık

Nominal kalınlık ana paneli, son kalınlık bitmiş kaplamalı paneli ifade eder.

Nominal Kalınlık (mm)	Katman sayısı	Son kalınlık (mm)	Kalınlık (mm)		Yakl. ağırlık (kg/m ²)
			Min.	Max.	
6.5	5	7.8	7.3	8.3	5.3
9	7	10.4	10.0	10.9	7.1
12	9	13.3	12.7	13.9	9.0
15	11	16.1	15.5	16.7	10.9
18	13	18.9	18.3	19.5	12.8
21	15	21.7	21.2	22.3	14.8
24	17	24.6	24.1	25.1	16.7
27	19	27.3	26.4	28.8	18.5
30	21	30.3	29.3	31.3	20.6

boyutlar ve kalınlıklar nem içeriği % 8-12'ye göre dir.

Kalınlıklar ve toleranslar EN 315 (Kontrplak - Boyutlar için toleranslar) gerekliliklerini karşılar ve kısmen daha katıdır. Talep üzerine tasarlanmış mukavemet özellikleri ve kalınlıklar mevcuttur.

Tüm ayrıntılı teknik değerler için, lütfen www.wisaplywood.com/dop adresindeki DoP (Performans Beyanı) UPM020CPR bölümüne bakın.

Depolama talimatları

Paneller, kuru, kapalı bir alanda düz bir yüzeyde yatay olarak depolanmalıdır.

Montaj Talimatları

Paneller, hava nemindeki değişiklikler nedeniyle boyutsal değişikliklere sahip olabilir. Lütfen montaj sırasında paneller arasında 1-2 mm / m genişleme boşlukları bırakın. WISA-Multifloor, basit ahşap işleme aletleriyle işlenebilir.

Çevre

WISA ürünleri, Avrupa'da en katı sürdürülebilirlik ilkelerine göre üretilmektedir. Müşterilerimiz WISA'yı seçerek kontrplak ve kaplamalarının yalnızca yasal kaynaklardan geldiğine ve Avrupa Birliği Kereste Yönetmeliği (EUTR) dahil olmak üzere tüm ilgili standartlara ve düzenlemelere uygun olduğuna güvenebilirler.

UPM, biyo ve orman endüstrilerinin inovasyon, sorumluluk ve kaynak verimliliği ile nitelenen sürdürülebilir bir geleceğe entegre edilmesine önderlik etmektedir.

Ek bilgi

Ahşap yaşayan bir malzeme olduğu için her panel benzersizdir. Bu nedenle bir fotoğraf veya numune parçası tüm panelleri, renkleri, gölgeleri, damarları, budakları vb. temsil edemez.

Montaj, bakım, atık, çevresel konular vb. hakkında daha fazla bilgi için lütfen www.wisaplywood.com adresini ziyaret edin veya tedarikçiniz veya UPM ile iletişime geçin.

WISA® Treyler Taban Montajı

WISA plywood, zorlu araç zemin uygulamaları için en iyi seçimdir. Treylerinize mükemmel uyum sağlayacak ürünü bulmak için geniş WISA kontrplak ürünlerimiz arasından seçim yapabilirsiniz. Sürdürülebilir sık damarlı huş ağacından üretilen bu paneller, en zorlu koşullara dayanacak şekilde tasarlanmıştır. Hızlı montaj için WISA panelleri işlenmiş olarak da temin edilebilir. Bu panellerden en iyi performansı almak ve hizmet ömürlerini iyileştirmek için bu montaj talimatlarını doğru şekilde takip ediniz.

Enine Kurulum

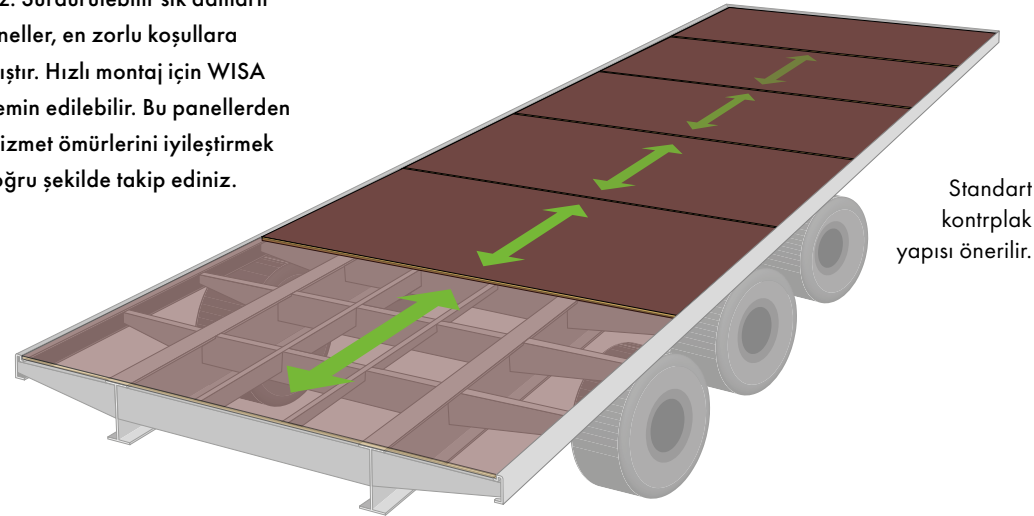

Sabitlenme Detayı

- Vidalar arası boşluk kenara yakın yerlerde 150-300 mm ve diğer yerlerde 300-400 mm olmalıdır.
- Yüzey kaplamasının yarılmasını önlemek için havşa açarak delme yapılması önerilir.
- Havşa açma ile minimum mesafe vidanın en yakın kenarından panel kenarına 10 mm olmalıdır.
- Aside dayanıklı vidalar kullanılmalıdır.
- Vida başı kontrplak yüzeyle aynı seviyede olmalıdır.

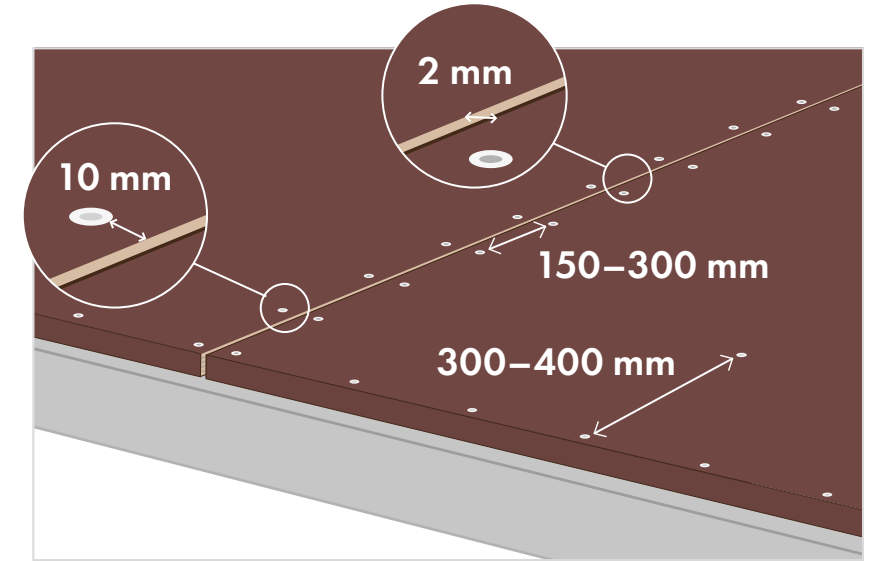

Özel Yönlendirilmiş Yapı

Taban Montajı

- Kontrplak kenarları montajdan önce yalıtılmalıdır. Kontrplak montajdan önce kesilirse detaylı kenar yalıtımı özellikle önemlidir.
- Tüm kenarlar yeterince desteklenmelidir.
- Kontrplak paneller ile şasi arasındaki ek yerleri aynı seviyede olmalı ve destekler üzerine oturmalıdır.
- Paneller arası minimum 2 mm boşluk olmalıdır.
- Levhalar arasındaki ek yerleri esnek yalıtım macunu ile doldurulmalıdır.

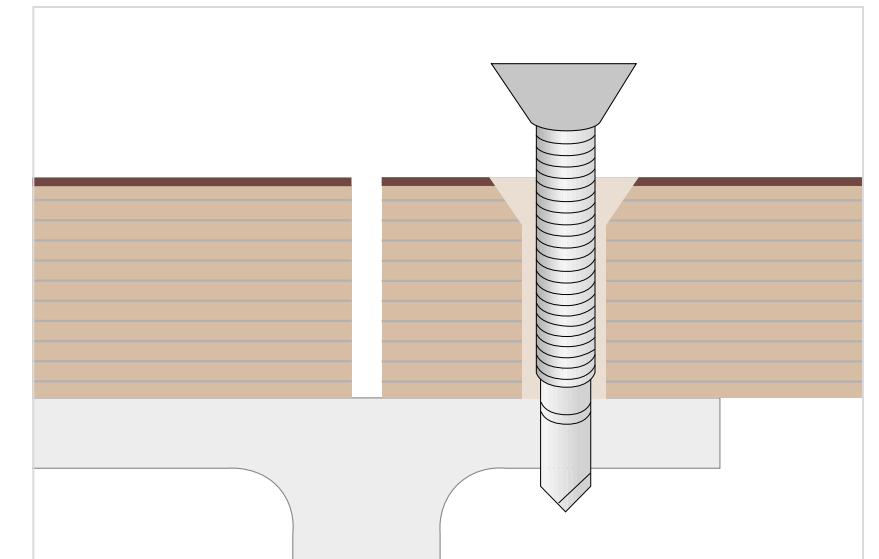
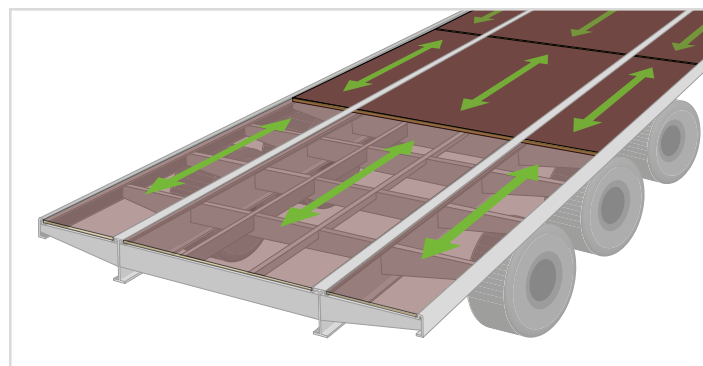
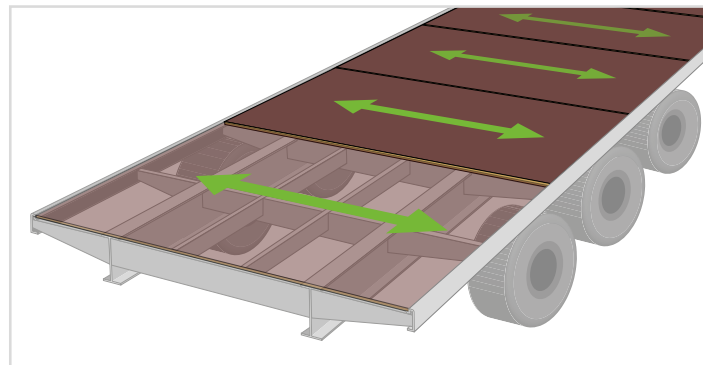

WISA®-Trans

WISA-Trans, kaymaz desenli çok katmanlı lamine bir kontrplak paneldir. Ürün taşımacılık endüstrisinde, kamyonlar, treylerler, demiryolu vagonları ve aynı zamanda depo zeminleri ve yükleme platformları gibi bina uygulamalarında döşeme olarak kullanılmak üzere tasarlanmıştır. WISA-Trans, teknik zemin uygulamaları için mükemmel bir malzemedir. Özel aşınmaya dayanıklı kaplama, araçların hizmet ömrünü uzatmaya yardımcı olur.

Ana panel

Yalnızca huş(sert ağaç) katmanlardan yapılmış huş ağacı kontrplak.

Yapıştırma

EN 314-2 / sınıf 3'e göre hava koşullarına dayanıklı yapıştırma

Yapı

Özel yönlendirilmiş yapı. Standart yapılar WISA-Trans X istek üzerine mevcuttur.

Yüzeyler

Ön Yüzey: Fenolik reçine emdirilmiş, yüksek sürtünme desenli çok katmanlı laminat.

Arka Yüzey: WISA-Trans baskılı fenolik reçine kaplama.

Renk: Koyu kahverengi

Kenar yalıtımı

Akril esaslı boya.

İşleme

Kenar ve CNC işleme istek üzerine mevcuttur.

Kalınlık ve Ağırlık

nominal kalınlık (mm)	katman sayısı	kalınlık (mm)		ağırlık (kg/m ²)
		Min	Max	
18	13	17.1	18.1	12.2
21	15	20.0	20.9	14.3
22	16	21.3	22.3	15.3
24	17	22.9	23.7	16.3
25	18	24.1	25.1	17.4
27	19	25.2	26.8	18.4
28	20	26.9	27.9	19.4
30	21	28.1	29.9	20.4
31	22	29.6	31.2	21.5
35	25	33.5	36.1	23.8

Nem oranı %8-12



UPMPLYWOOD

Panel ebatları

Standart ebatlar: 1200/1220/1250/1500/1525 x 2400/2440/2500/3000/3050 mm
Diğer ebatlar talep üzerine. Mevcut en büyük boyut 1525 x 3500 mm.

Ebat toleransları: < 1000 mm ±1 mm
1000-2000 mm ±2 mm
2000-3500 mm ±3 mm

Dörtgenlik toleransı: ±1 mm / 1000 mm

Yüzey özellikleri

Yüzey: Taber aşınma değeri 3700 (DIN 53799)

Rolling Testi değeri 8000+/-35 % devir (SS 923508)

Ön ve arka yüzeydeki kaplamalar sayesinde geliştirilmiş su direnci.

Mukavemet Değerleri

Özel yönlendirilmiş yapı

Açıklık	kalınlık	n	300 mm		400 mm		500 mm	
			P (kg)	d (mm)	P (kg)	d (mm)	P (kg)	d (mm)
18	13	13	1500	7.1	1200	10.7	1000	14.1
21	15	15	2000	6.4	1600	9.4	1300	11.9
22	16	16	2300	6.0	1900	9.2	1700	12.9
24	17	17	2600	5.9	2200	9.0	1900	12.1
25	18	18	2900	5.6	2500	8.7	2100	11.3
27	19	19	3200	5.4	2800	8.4	2400	11.1
28	20	20	3600	5.2	3000	7.7	2700	10.7
30	21	21	3900	5.0	3300	7.5	2900	10.1
31	22	22	4100	4.7	3500	7.0	3100	9.5
35	25	25	5200	4.4	4400	6.4	3900	8.5

n = katman sayısı

P = en yüksek tekerlek yükü (güvenlik faktörü uygulanmadan)

d = en yüksek tekerlek yükü ile sehim

Tekerlek temas alanı 80 x 180 mm (ISO 1496).

Tüm panel kenarları tek açıklık destekli. Nem içeriği maksimum% 15.

Özel yükleme detayları için lütfen tedarikçinizle iletişime geçin.

Montaj

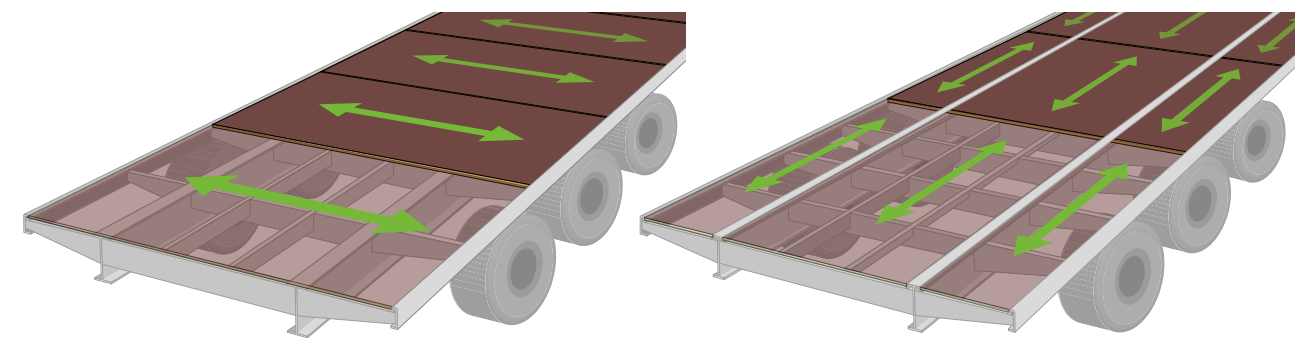

Montaj, bakım, atık, çevresel konular vb. hakkında daha fazla bilgi için lütfen

www.wisaplywood.com adresini ziyaret edin.

WISA®-Truck Plus

WISA-Truck Plus ağır yük taşımaya uygun, telsi dokulu, film kaplı, ağaç bazlı bir paneldir. WISA-Truck Plus kamyon ve treyler tabanlarının yanısıra birçok teknik taban döşemesi için de mükemmel bir çözümdür.

Ana Panel

Ana panel sadece huş (sert ağaç) katmanlarından oluşur.

Yapıştırma

EN314-2 sınıf 3 dış ortam standardına uygun iklim koşullarına dayanıklı fenolik reçine

Yüzey

Ön Yüzey : Telsi dokulu, çok katlı fenolik film kaplama

Renk : Koyu Kahverengi

Arka Yüzey : Fenolik nem bariyeri

Kenar Yalıtımı : Akрил bazlı boya

İşleme

İsteğe bağlı olarak CNC kenar ve yüzey işleme mümkündür.

WISA-Truck Plus Kalınlık ve Ağırlıklar

Nominal Kalınlık (mm)	Katman Sayısı	Kalınlık (mm)		Ağırlık (kg/m ²)
		Min.	Maks	
21	14	21.0	23.1	17.0
24	16	24.0	26.1	19.0
27	18	27.0	29.1	21.0
28	19	28.0	30.1	22.5
30	20	30.0	32.1	23.5
31	21	31.0	33.1	24.5
35	24	35.0	37.1	27.5

Nem oranı % 8-10.



Panel Ölçüleri (mm)

Maksimum ölçü	1200*2500	
	İsteğe göre farklı ölçüler de üretilebilir.	
Ebat toleransları	< 1000mm	±1mm
	1000-2000mm	±2mm
	2000-3000mm	±3mm

Dörtgenlik Toleransı +1mm /1000mm

Panel Yüzey Özellikleri

Ön yüzey : Taber aşınma değeri (DIN 53799)	30 100 devir
Rolling Test Değeri (SS 923502)	210 000 devir
	±35% devir

Ön ve arka yüzey kaplamada iyileştirilmiş nem bariyeri

Mukavemet Değerleri

Özel konstrüksiyon

Açıklık	Kalınlık	300 mm		400 mm		500 mm	
		P(kN)	d(mm)	P(kN)	d(mm)	P(kN)	d(mm)
21	20	9	16	10	13	15	
24	26	7	22	10	19	14	
27	32	7	28	10	24	13	
28	36	6	30	9	27	12	
30	39	6	33	8	29	11	
31	41	5	35	7	31	10	
35	52	10	44	10	39	11	

P = En yüksek teker yükü (Güvenlik katsayısı uygulanmamıştır)

d = En yüksek teker yükünde sehim

Teker basma yüzeyi 80 x 180mm (ISO 1496)

Tüm panel kenarları desteklenmiştir. Nem oranı %15.

Tablo değerleri genel seviyeye göre verilmiştir.

Özel yük detayları için lütfen tedarikçinizle görüşün.

Çevresel Konular

WISA ürünleri, Avrupa'daki en titiz sürdürülebilirlik ilkelerine göre üretilir. WISA'yı seçen müşterilerimiz, satın aldıkları kontrplak ve katmanların yalnızca yasal kaynaklardan geldiği ve Avrupa Birliği Kereste Yönetmeliği dahil (EUTR) ilgili tüm standartlara ve düzenlemelere uygun olduğu konusunda güven sahibidirler.

UPM, canlı hayat ve orman endüstrilerinin yenilik, sorumluluk ve kaynak verimliliğiyle nitelenen bir sürdürülebilir geleceğe entegre edilmesine önderlik etmektedir.

Uygulama, bakım, geri dönüşüm, çevresel konularda daha fazla bilgi için lütfen tedarikçinizle görüşün veya www.wisaplywood.com sayfasını inceleyin.

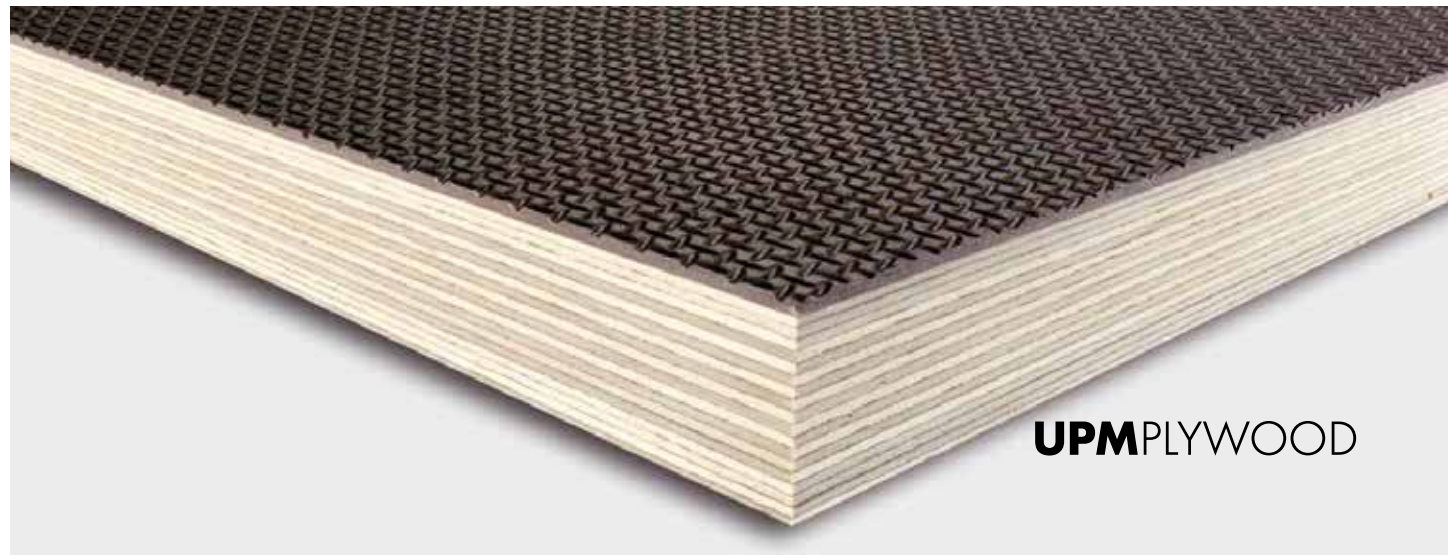

WISA®-Wire

WISA-Wire, kaydırmaz tel örgü desenli, koyu kahverengi fenolik reçine kaplamalı bir kontrplak paneldir. Ürün, taşımacılık sektöründe (ör. treylerler, kamyonlar, demiryolu vagonları ve minibüs ile kamyonet gibi hafif ticari araçlarda) zemin döşemesi olarak kullanılmak üzere tasarlanmıştır. Depo zeminleri, yükleme platformları ve iskele gibi inşaat uygulamaları için de uygundur. WISA-Wire, teknik döşeme uygulamalarında kullanabileceğiniz evrensel bir malzemedir.

Ana panel

Sadece huş (sert ağaç) katmanlar kullanılarak üretilen huş kontrplak.

Yapıştırma

EN 314-2/sınıf 3 yönetmeliğine göre hava koşullarına dayanıklı.

Yüzeyler

Üst yüzey: Tel örgü desenli fenolik reçine kaplama.

Arka yüzey: Baskılı veya baskısız fenolik reçine kaplama.

Renk: Koyu kahverengi

Kaplama ağırlığı: 120 g/m² veya 220 g/m²

Kenar yalıtımı

Akrilik bazlı boya

İşleme

Kenar ve CNC işleme, talep üzerine temin edilebilir.

Kalınlık ve Ağırlıklar

Tüm katmanlar huş ağacı

Nominal kalınlık (mm)	Katman sayısı	Kalınlık (mm)		Ağırlık (kg/m ²)	Maks. panel kalınlığı (yakl. mm)	
		Min.	Maks.		Min.	Maks.
9	7	8,8	9,5	6,1	8,3	9,1
12	9	11,5	12,5	8,2	11,0	12,0
15	11	14,3	15,3	10,2	13,8	14,8
18	13	17,1	18,1	12,2	16,6	17,6
21	15	20,0	20,9	14,3	19,5	20,5
24	17	22,9	23,7	16,3	22,3	23,3
27	19	25,2	26,8	18,4	24,7	26,3
28	20	26,9	27,9	19,4	26,1	27,7
30	21	28,1	29,9	20,4	27,6	29,4

Nem içeriği %8-12.



UPMPLYWOOD



Panel ebatları

Standart ebatlar	1000 x 2500/3000 mm
	1200 x 2400 mm
	1220 x 2440 mm
	1250 x 2500 mm
	1500 x 3000 mm
	1525 x 3050 mm
	En büyük standart boyut: 1525 x 3660 mm

Maksi paneller	1800 x 3000 mm
	2000 x 3000 mm
	Ekli en büyük ebat: 12.300 x 2700 mm

Ebat toleransları	< 1000 mm	±1 mm
	1000 - 2000 mm	±2 mm
	2000 - 6000 mm	±3 mm
	> 6000 mm	±5 mm

Dörtgenlik toleransı	±1 mm/1000 mm
----------------------	---------------

Panel yüzeyinin özellikleri

Rolling testi değeri (SS 923508) 1750 döngü ±%35 döngü

Aşınma direnci Taber değeri (DIN 53799)

120 g/m² kaplama için 320 tur, 220 g/m² kaplama için 570 tur

Çevre

WISA ürünleri, Avrupa'daki en katı sürdürülebilirlik ilkelerine göre üretilir. WISA'yı seçen müşterilerimiz, satın aldıkları kontrplak ve katmanların yalnızca yasal kaynaklardan geldiğinden ve ilgili tüm standartlara ve düzenlemelere (Avrupa Birliği Kereste Yönetmeliği - EUTR dahil) uygun olduğundan emin olabilir.

UPM, biyo ve orman endüstrilerinin yenilik, sorumluluk ve kaynak verimliliğiyle nitelenen sürdürülebilir bir geleceğe entegre edilmesine önderlik etmektedir.

Montaj, bakım, atık, çevre konularıyla ilgili daha fazla bilgi için lütfen yerel tedarikçinizle iletişime geçin veya www.wisaplywood.com adresini ziyaret edin.

The logo for Cevik Orman Ürünleri features a stylized green circular icon on the left, followed by the word "CEVİK" in a bold, gold-colored sans-serif font. Below this, the words "ORMAN ÜRÜNLERİ" are written in a bold, green sans-serif font.

CEVİK
ORMAN ÜRÜNLERİ

www.cevikorman.com

Adres : Çamlıtepe Caddesi No:298-300
Siteler/Ankara

Tel : 0312 353 00 99